

EDON 爱登

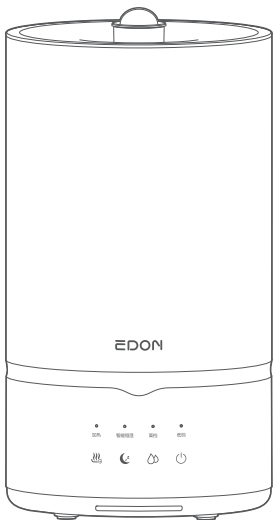

## 立式暖雾加湿器产品使用说明书

使用前请仔细阅读本手册并妥善保存

# 产品结构

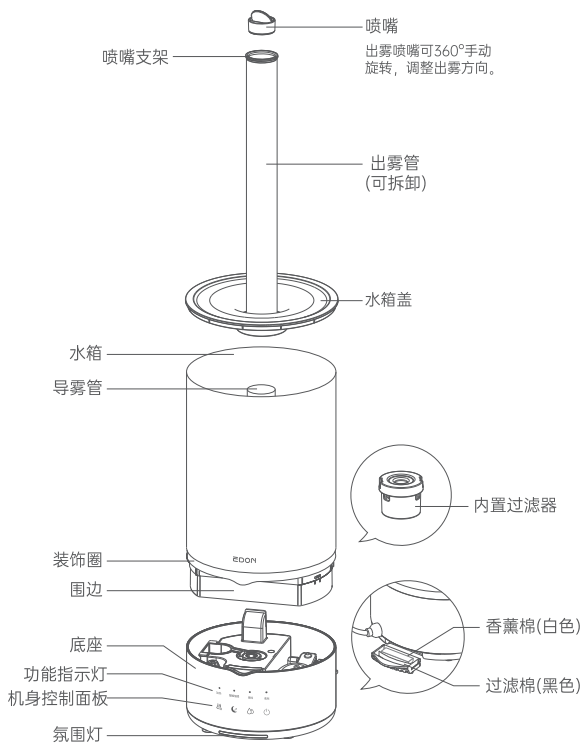

## 使用前须知



本节记载了安全事项的重要内容，为减少故障、受伤及设备或财产损坏的危险，请务必遵守以下注意事项。

- 请不要私自拆解或改造。
- 在电源线损伤时,电源插板插入有松动时请不要使用。
- 为了避免危险,必须由制造商、其维修部或类似部门的专业人员更换。
- 电源插头有灰尘附着时请擦掉。
- 请仔细插好电源插头。
- 使用后请关闭电源键,拔出电源插头。
- 有异常情况时(焦臭味,冒烟等)请及时拔出电源插头并停止使用。
- 手上有水时请不要插拔电源插头。

以上警告为避免起火、触电、短路故障、异常运转等事故，请严格遵守。

- 保养时请绝对不要使用含氯化物或碱性洗剂。
- 请不要吸入喷雾。

以上警告为避免杂菌、霉菌的繁殖和有毒气体产生而导致危害健康，请严格遵守。

- 使用时倾倒会使内部的热气漏出,导致烫伤的情况。
- 请不要近距离放置在墙壁、家具、窗帘、天花板、衣物旁。
- 在墙壁和窗户旁使用时请务必隔1米以上距离。(避免蚊虫,变色,变形等问题)
- 请不要放置于喷雾能直接吹着电器、钟表、电脑等精密的机器旁。
- 避免由于湿气导致故障误运转等情况。
- 水箱和水槽内请使用自来水或纯净水。
- 停止使用时请从电源插座上拔出电源插头，拔出电源插头时请务必手持插头前端，拔出时不要损伤电线。
- 注水时请不要摇晃或倾斜,避免内部进水导致故障。
- 请不要直接加香薰精油进水箱。精油成分会溶解破坏塑料,导致漏水。
- 请不要在机器工作状态下拆除水箱;水会喷射出来。
- 请放置于电视、收音机、录像机、电话、空调等机器1米以上距离;
- 过近会造成电视画面会有雪花、杂音等电波障碍情况发生。
- 勿让小孩单独操作使用，更不要让小孩当做玩具，请监督防止小孩受伤机器损坏。
- 使用时请放置于婴幼儿玩耍不到的场所,更加不要让婴幼儿触碰机体。
- 请勿长时间或过量的加湿，室内湿度过高会易结露、霉菌、杂菌的繁殖等情况。
- 请不要使机体浸水,整机冲洗。底部的电子部件浸水会导致短路故障。
- 请按照排水方向处理积水。机体内部的零件等进水会导致短路故障。
- 干燥机器时,请不要直射太阳晒干,阴干即可。
- 当产品长时间不使用时，请排干水箱和底座水槽的水，避免产生霉菌。

## 技术参数

|      |                           |                 |          |
|------|---------------------------|-----------------|----------|
| 产品名称 | 立式暖雾加湿器                   | 产品型号            | H103Y    |
| 额定电压 | 220V~                     | 水箱容量            | 4.5L     |
| 额定频率 | 50Hz                      | 噪音dB(A)         | ≤38dB(A) |
| 额定功率 | 102W                      | 产品净重            | 1.53kg   |
| 加湿量  | ≥200mL/h (实际雾量根据环境情况有所变动) |                 |          |
| 执行标准 | GB 4706.1-2005            | GB 4706.48-2009 |          |

## 外形尺寸

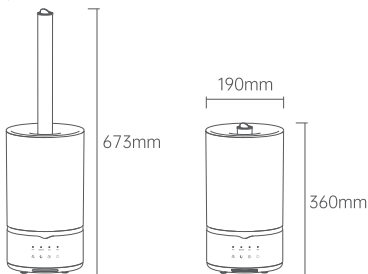

## 电路原理图

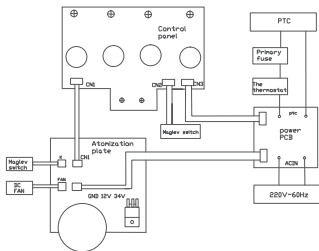

# 使用说明

## 1.主机面板



### ⏻ 开关机/待机键

上电轻触 ⏻ 键开机，默认最高档加湿，氛围灯打开。再次轻触 ⏻ 键，加湿器停止工作。通电待机状态开机，加湿档位为上次关机前的档位。

### 💧 档位键

正常待机时，轻触 💧 键换挡，由高档位-低档位-智能恒湿档循环切换。

### 🌙 氛围灯/功能指示灯键

正常工作状态下，功能指示灯和氛围灯默认打开状态。此时轻触 🌙 键，第一下关闭氛围灯，第二下关闭功能指示灯，第三下开启功能指示灯和氛围灯，以此循环；在关机/待机时，轻触 🌙 键，可开关氛围灯功能。

### 🔥 杀菌键

1. 检测到有水的状态下，轻触 🔥 键，杀菌指示灯亮红色灯，加热模块打开，再次轻触 🔥 键，加热模块关闭，杀菌档位指示灯熄灭。
2. 检测到无水的情况下或者提起水箱，加热模块停止工作。

注：加热模块打开和关闭都伴随一声轻微电子开关的通断声，属于正常现象。

### 智能恒湿档

进入该模式后，产品会根据环境的湿度自动调节雾化量。

当环境相对湿度处于干燥状态:氛围灯亮橙色；

当环境相对湿度处于适宜低湿状态:氛围灯亮青色；

当环境相对湿度处于适宜饱和状态:氛围灯亮青色并以呼吸形式出现；



当环境相对湿度处于高湿度状态时，氛围灯熄灭，雾化工作停止，进入待机状态，湿度降低后，产品自动恢复雾化。

## 2.遥控器面板



遥控器是以红外线遥控方式

### 开关机/待机键

上电轻触  键开机，默认最高档加湿，氛围灯打开。再次轻触  键，加湿器停止工作。通电待机状态开机，加湿档位为上次关机前的档位。



### 档位键

在正常运行时，轻触  键换档，由高档位-低档位-智能恒湿档循环切换。



### 氛围灯/功能指示灯键

在正常运行时，功能指示灯和氛围灯默认打开状态。轻触  键，第一下关闭氛围灯，第二下关闭功能指示灯，第三下开启功能指示灯和氛围灯，以此循环；

### 智能恒湿键

在正常情况下，轻触  键进入智能恒湿档位，再次轻触  键退出智能恒湿档位，恢复到进入高档位。

### 加热键

当杀菌指示灯熄灭时，轻触  键，加热模块打开，杀菌指示灯亮红色，再次轻触  键，加热模块关闭，杀菌指示灯熄灭。

## 氛围灯功能

1.产品内置空气湿度检测系统，氛围灯在高档和低档雾化会按湿度不同呈现不同的灯光。智能恒湿档则按该档功能进行显示。

当环境相对湿度处于干燥状态:氛围灯亮橙色；

当环境相对湿度处于低湿状态:氛围灯亮青色；

当环境相对湿度处于饱和状态:氛围灯亮青色并以呼吸形式出现。

2.产品处于通电关机状态，单独启用氛围灯，氛围灯亮青色。

## 水箱缺水和水箱提起保护功能

正常工作时水箱缺水或者取走水箱，氛围灯闪红色，氛围灯和相应功能指示灯（即缺水前所工作的档位灯）闪烁10秒后灯熄灭，闪烁10S内若放回水箱，继续工作，若闪烁10秒后，加湿器已进入待机状态，需重新开机启动；

## 加湿器加水



注意

- 加水需让加湿器在停止工作的情况下进行；
- 水量到达水位线时请停止加水；
- 禁止往出雾口或水箱导雾管内加水。

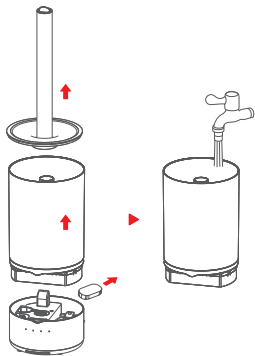

### 方式一(首次使用按此方式加水)

1. 依次取下水箱盖、水箱；
2. 首次使用时需要取出固定浮球的泡棉；
3. 将水箱放于水龙头下加水或加入纯净水。



### 方式二

直接加水于水箱盖，让水从水箱盖的孔位流入水箱。(此方式需留意水位线，以防水量过高导致溢出。)

## 香薰功能

 注意：禁止往出雾口或水箱内加入香薰液！

从加湿器底座后面拉出香薰盒。

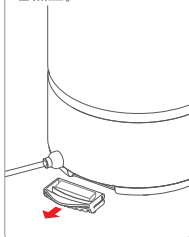

往香薰盒内的白色香薰棉滴入少量香薰油。



注：请勿把香薰油滴在黑色过滤棉上！

把香薰盒装回机座的相应位置即可。

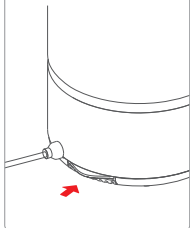

## 落地/桌面模式双选择

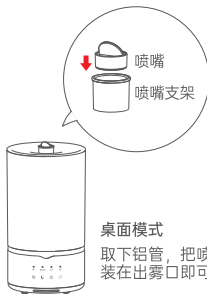
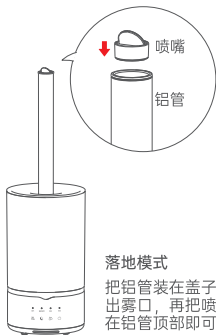



## 清洁保养

- 清洁前，请务必拔掉电源插头，将水箱里的水倒干净；
- 加湿器必须定期清洗水箱、滤盒及导雾管内的水垢和杂物，建议2-3周清洗一次。
- 长时间不使用时，请按以下步骤清洁并自然风干，用包装袋装好加湿器，并直立储藏在干燥通风处。水箱残留水滴有可能引起恶臭、发霉等现象，需擦干处理
- 长期储藏后再次使用时，请按以下步骤重新清洁，再重新使用。

### · 水箱清洁

用干净软湿布把水箱内外擦拭干净后晾干。

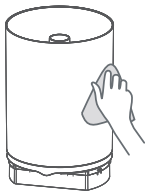

### · 水槽和雾化器清洁

加入除垢剂或清水清洁、冲洗干净后晾干，顽固水垢可以使用清洁刷进行擦拭。

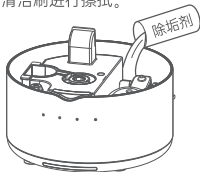

### · 滤盒与香薰棉清洁

从加湿器后面拉出滤盒，取出香薰棉。

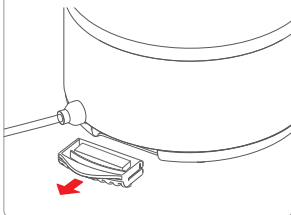

分别用清水冲洗干净后晾干。

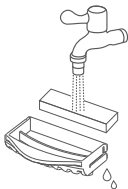

- 1、请勿直接水冲机体，避免机体进水导致故障
- 2、请勿使用含有侵蚀性的化学药剂物品进行擦拭
- 3、清洁保养完成后，尽快安装好机器
- 4、为了机器的性能以及您的健身，请定期清洁和保养

## 保修说明

1. 联系售后，说明退换货原因，达成退换货协议，凡购买爱登系列产品的用户，将根据国家相关规定《部分商品修理、更换、退货责任规定》享受全面“三包”服务。
2. 保修原则
  - 收货30天内，因质量问题导致产品无法正常使用，享受免费换新服务；
  - 本产品享受免费质保1年，保修期的起始日期以产品的购买日期为准；
  - 更换配件或享受免费维修服务时，须提供保修卡及购买凭证图片给在线客服；
  - 若出现质量问题，可拍图保留证据咨询在线客服或拨打4008-948-698提供售后指引。
3. 以下情况不提供退换服务：
  - 未填写保修卡，且配件不齐的商品（随商品赠送的赠品须一起寄回且产品无人为破损）；
  - 消费者使用、保管、维护不当造成的损坏。 · 非本公司指定维修部自行拆装修理而造成的损坏。
  - 因不可抗力造成损坏。

## 保修卡

务必填写保修卡，请放置在退换人员可以即时找到的位置，以免耽误给您更换。

|            |   |
|------------|---|
| 订单编号       |   |
| 您的购买渠道     |   |
| 退货原因       |   |
| 希望我司给予如何处理 | 退货 <input type="checkbox"/> 换货 <input type="checkbox"/> 维修 <input type="checkbox"/> |
| 退回物品明细     |   |
| 您的姓名       |   |
| 您的地址       |   |
| 联系方式       |   |

## 维修记录

| 维修日期 | 维修项目 | 维修单位 | 维修人员签名 |
|------|------|------|--------|
|      |      |      |        |
|      |      |      |        |
|      |      |      |        |

## 故障检查与排除

| 故障现象                  | 原因分析                                  | 处理方法               |
|-----------------------|---------------------------------------|--------------------|
| 加湿器不工作                | 电源插头未插好                               | 插好电源插头             |
|                       | 水箱内已经没水                               | 向水箱加水              |
|                       | 水箱未放置到位                               | 把水箱扣合到位            |
| 吹出的气体有异味              | 水脏或存放时间过长                             | 更换干净水或清洁水箱和水槽      |
| 加湿效果不明显               | 进风口被灰尘堵塞                              | 清除进风口灰尘            |
| 出现异常噪音                | 机器未放置稳妥，倾斜或不稳                         | 放置在坚实台面上或平整处使用     |
| 水箱有水但显示缺水状态，加湿器长时间不工作 | 机器在某个角度过度倾斜导致水槽内的水位被判定为水位过低，机器自动保护，停机 | 把机器放置在平坦坚固的地方并保持平稳 |

## 环保说明

| 部件名称  | 有害物质  |       |       |                 |               |                 |
|-------|-------|-------|-------|-----------------|---------------|-----------------|
|       | 铅(Pb) | 汞(Hg) | 镉(Cd) | 六价铬<br>(Cr(VI)) | 多溴联苯<br>(PBB) | 多溴二苯醚<br>(PBDE) |
| 外壳组件  | ○     | ○     | ○     | ○               | ○             | ○               |
| 电源线组件 | ×     | ○     | ○     | ○               | ○             | ○               |
| 风机组件  | ○     | ○     | ○     | ○               | ○             | ○               |
| 电路板组件 | ×     | ○     | ×     | ○               | ○             | ○               |

本表格依据SJ/T 11364的规定编制

- :表示该有害物质在该部件所有均质材料中的含量均在GB/T 26572规定的限量要求以下。  
×:表示该有害物质至少在该部件的某一均质材料中的含量超出GB/T 26572规定的限量要求。但是，以现有的技术条件要使产品零部件完全不含有上述有害物质极为困难，后续随着技术上的进步将逐步改进设计。

# EDON 爱登

## 广东顺德爱登创意日用品有限公司

Guang Dong Shun De Edon Creative Commodity Co., Ltd.

地址: 顺德区勒流镇港口路以西工业区涌永路1号6栋

电话: 0757-26661062

服务热线: 4008-948-698

官方网站: [www.edonlive.com](http://www.edonlive.com)



爱登电器原创设计

---

本公司不断致力产品的研发及创新,若产品外观及技术参数与实物如有不符或有所变动,请以实物为准。广东顺德爱登创意日用品有限公司保留更改产品设计与规格的权利,恕不另行通知。解释权归广东顺德爱登创意日用品有限公司所有。

---